

OnyX SKY

- Centrala podwieszana
- Obudowa wykonana z blachy lakierowanej
- Wysoka estetyka oraz jakość wykonania
- Moduł utrzymania stałej wydajności (opcjonalnie)

Budowa OnyX SKY

WYMIENNIK (REKUPERATOR)

W centralach **OnyX Sky** za odzysk ciepła z powietrza wywiewanego odpowiada wymiennik ciepła Recair Sensitive, który cechuje się znacznie mniejszymi oporami przepływu strumieni powietrza niż standardowy wymiennik ciepła. Rekuperator jest wykonany w 100% z tworzywa sztucznego, dzięki czemu jest znacznie odporniejszy na korozję od rozwiązań konwencjonalnych. Przepływ strumieni powietrza jest realizowany przeciwnieprądowo, co zapewnia możliwie najwyższą sprawność odzysku ciepła.

WENTYLATOR EC

Centralna wentylacja **OnyX Sky** jest wyposażona w wentylatory z silnikami EC z innowacyjnymi wirnikami RadiCal. Wentylatory umieszczone w rekuperatorach **OnyX** zapewniają oszczędność energii elektrycznej oraz istotne ograniczenie hałasu. Charakteryzują się także zwiększoną żywotnością.

UKŁAD STEROWANIA

Frapol SMART to model sterownika dedykowany dla rekuperatorów OnyX. Nowoczesny system sterowania integruje pracę układu odzysku ciepła, wymienników ciepła/chłodu, osprzętu wentylacyjnego, czujników pomiarowych oraz innych instalacji obiektowych zapewniając możliwość zdalnego sterowania przez urządzenia mobilne. Frapol SMART umożliwia monitoring jakości powietrza (temperatura, wilgotność, stężenie gazów) oraz pełen podgląd parametrów pracy rekuperatora na panelu operatorskim.

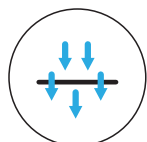
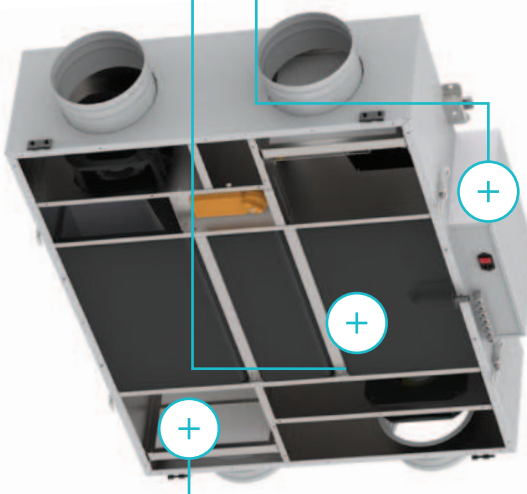

Świeże, przefiltrowane powietrze.



Odzysk energii cieplej do 95%.



Brak problemów z wilgotnością w domu.

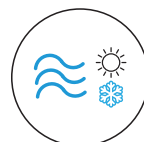

Wydajność niezależna od czynników atmosferycznych.



Moduł utrzymania stałej wydajności (opcjonalnie).

Onyx^{SKY} 1500

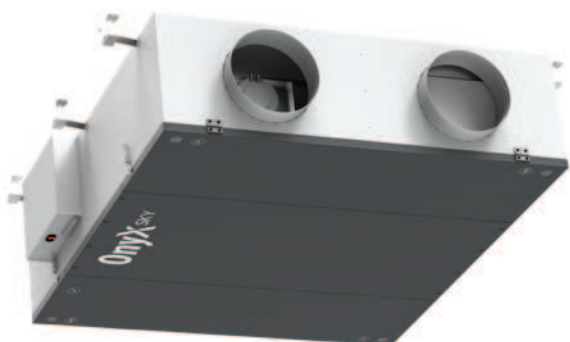

Widok od strony obsługowej

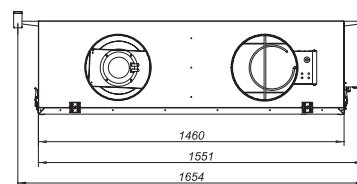
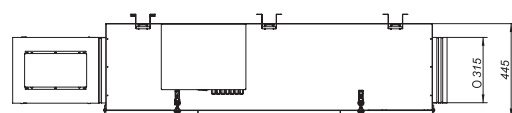
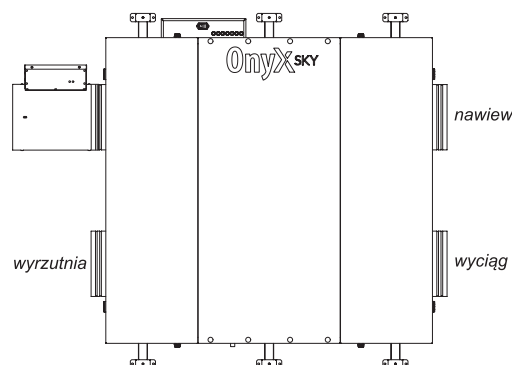

Informacje ogólne

Maksymalny strumień powietrza (100 Pa)	m ³ /h	1498
Maksymalny pobór mocy wentylatorów	W	1060
Moc nagrzewnicy wstępnej kanałowej (zasilanie zewnętrzne)	W	maks. 4000 W / 230V AC/50Hz
Znamionowe napięcie zasilania		230V AC/50Hz
Typ bezpiecznika	-	nadprądowy, wył. instalacyjny C6
Wymiary zewnętrzne (szer. x wys. x dł.)	mm	1670 x 445 x 1700
Wymiary przyłączy wentylacyjnych (średnica)	mm	Ø315
Waga	kg	172
Klasa zastosowanych filtrów	-	ISO Coarse 65% (G4)
Wymiary filtra (szer. x wys. x dł.)	mm	592 x 287 x 200; 592 x 287 x 300
Stopień ochrony	-	IP 40
Klasa izolacji urządzenia	-	I

Warunki środowiskowe w pomieszczeniu technicznym

Zakres temperatur pracy	°C	5-45
Dopuszczalna wilgotność	%	25-90 (bez kondensacji)
By-pass	-	100%, Standard
Automatyka	-	Sterownik Frapol SMART

Widok z góry

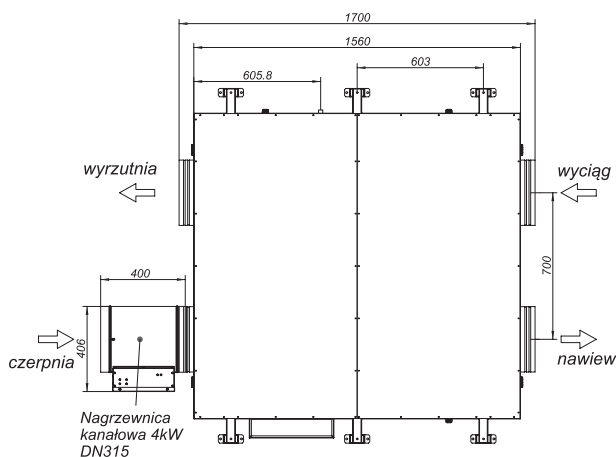

Sprawność temperaturowa, pobór mocy

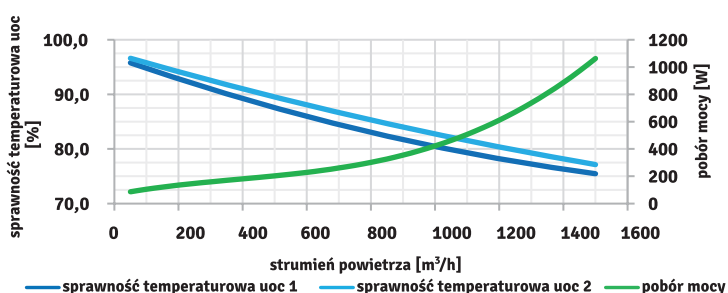

Wydajność

