

VIVER



VIVER.PS

konstrukcja

Dachowy wentylator promieniowy z wyrzutem pionowym z silnikiem umieszczonym w strumieniu przepływającego powietrza. Obudowa (boczna i górna) została wykonana z wysokiej jakości niekorodującego stopu aluminium odpornego na działanie czynników atmosferycznych (AlMg₂) i składa się z nisko profilowanej osłony w kształcie ośmiokąta z siatką. Całość została umieszczona na kwadratowej płycie montażowej wykonanej z galwanizowanej blachy stalowej. Konstrukcja wentylatora umożliwia montaż na podstawie dachowej lub cokole murywanym o przekroju kw-

dratowym. Wokół profilowanego wlotu do wirnika umieszczone zostały króćce gwintowane umożliwiające montaż akcesoriów dachowych takich jak: króćce, kłapy zwrotne czy złącza przeciwdrażniowe. W komplecie dostarczane są śruby służące do montażu z podstawą dachową. Modele VIVER.PS wyposażone zostały w zintegrowany na obudowie wyłącznik serwisowy. Wentylator został wyposażony w wirnik typu B o łopatkach pochylonych do tyłu (wyważony dynamicznie podwójny stopień wyważenia w klasie G 6.3).

napęd i sterowanie

Napęd stanowią jednofazowe (230V, 50Hz) lub trójfazowe (400V, 50Hz) asynchroniczne silniki elektryczne z wirującą obudową. Silniki posiadają wbudowane zabezpieczenie termiczne w postaci czujnika temperatury uzwojeń z resetem automatycznym (do modelu 355 włącznie) lub posiadają wyprowadzone na zewnątrz końcówki termokontaktów, które należy podłączyć do odpowiedniego przekaźnika ochrony termicznej np. typu S ET10 lub STDT16. Silniki są przystosowane do napięciowej regulacji prędkości obrotowej w w zakresie 80-230V (modele jednofazowe), 100-400V (modele trójfazowe). Stopień ochrony urządzenia IPX4. Stopień ochrony silnika dla modeli 220-315 IP33, dla modelu 355 IP44, dla modeli 400-560 IP54. Klasa izolacji F.

zakres temperatury pracy

-25 ÷ 80°C – w zależności od modelu.

zastosowanie

Wentylacja ogólna wyciągowa obiektów mieszkalnych, biurowych, przemysłowych i użyteczności publicznej. Ze względu na pionowy wyrzut powietrza znajdują szczególne zastosowanie dla obiektów zlokalizowanych w gęstej zabudowie, gdzie istotne są parametry hałasu emitowanego na zewnątrz, jak również w budynkach o małej ilości wolnej przestrzeni dachowej.

dane podstawowe:

- pionowy wyrzut powietrza
- obudowa wykonana z niekorodującego aluminium
- wirnik z łopatkami wygiętymi do tyłu
- napięciowa regulacja prędkości obrotowej
- wbudowany wyłącznik serwisowy (modele VIVER.PS)
- kompaktowe gabaryty.

Akcesoria



GS
wyłącznik serwisowy
str. nr 548



ETX
płynny reg. obrotów (tyrystorowy)
str. nr 528



STL/STLS
płynny reg. obrotów (tyrystorowy)
str. nr 531



STR-1/STRS-1
5-bieg. reg. ob. (transformatorowy)
str. nr 533



STR-4/STRS-4
5-bieg. reg. ob. (transformatorowy)
str. nr 537



DSF AL
podst. dachowa do dachów płask.
str. nr 155



DSS AL
podst. tłumiąca do dachów płaskich
str. nr 155



DAF
króciec wlotowy
str. nr 156



DAS
złącze przeciwdrażniowe
str. nr 156



DVK
klapa zwrotna
str. nr 156



DKP
płyta adaptacyjna
str. nr 156

tablica doboru akcesoriów dla danego wentylatora VIVER / VIVER.PS

Typ VIVER	2-190/450S	4-190/250S	2-220/800S	4-220/400S	2-225/900S	4-250/600S
wyłącznik serwisowy	GS 01	GS 01	GS 01	GS 01	GS 01	GS 01
Przełącznik ochrony termicznej	-	-	-	-	-	-
Płynny regulator obrotów	ETX 15	ETX 15	ETX 15	ETX 15	ETX 15	ETX 15
Regulator 5-bieg.	STR-1-15L22	STR-1-15L22	STR-1-15L22	STR-1-15L22	STR-1-15L22	STR-1-15L22
Regulator 5-bieg. ZTK	-	-	-	-	-	-
Podstawa dachowa	DSF AL 220	DSF AL 220	DSF AL 220	DSF AL 220	DSF AL 220	DSF AL 220
Podstawa tłum.	DSS AL 220	DSS AL 220	DSS AL 220	DSS AL 220	DSS AL 220	DSS AL 220
Króciec wlot.	DAF 160/180	DAF 160/180	DAF 160/180	DAF 160/180	DAF 160/180	DAF 160/180
Złącze p.drgan.	DAS 180	DAS 180	DAS 180	DAS 180	DAS 180	DAS 180
Kłapa zwrotna	DVK 180	DVK 180	DVK 180	DVK 180	DVK 180	DVK 180
Płyta adaptacyjna	DKP 220	DKP 220	DKP 220	DKP 220	DKP 220	DKP 220

Typ VIVER	4-280/1100S	4-315/1500S	4-355/2700S	4-400/3700S	4-450/5000T	4-500/7600T	4-560/10900T
wyłącznik serwisowy	GS 01	GS 01	GS 01	GS 01	GS 03	GS 03	GS 03
Przełącznik ochrony termicznej	-	-	-	SET10	STDT 16	STDT 16	STDT 16
Płynny regulator obrotów	ETX 15	ETX 15	STL 3D	STL/STLS 5D	-	-	-
Regulator 5-bieg.	STR-1-15L22	STR-1-15L22	STR-1-22L22	STR-1-35L22	STR-4-25L40	STR-4-40L40	STR-4-60L40
Regulator 5-bieg. ZTK	-	-	-	STRS-1-35L22	STRS-4-25L40	STRS-4-40L40	STRS-4-60L40
Podstawa dachowa	DSF AL 280	DSF AL 280	DSF AL 355	DSF AL 355	DSF AL 450	DSF AL 450	DSF AL 560
Podstawa tłum.	DSS AL 280	DSS AL 280	DSS AL 355	DSS AL 355	DSS AL 450	DSS AL 450	DSS AL 560
Króciec wlot.	DAF 200/250	DAF 200/250	DAF 400	DAF 400	DAF 400	DAF 400	DAF 560
Złącze p.drgan.	DAS 250	DAS 250	DAS 400	DAS 400	DAS 400	DAS 400	DAS 560
Kłapa zwrotna	DVK 250	DVK 250	DVK 400	DVK 400	DVK 400	DVK 400	DVK 560
Płyta adaptacyjna	DKP 280	DKP 280	DKP 355	DKP 355	DKP 450	DKP 450	DKP 560

dane techniczne

Typ	\dot{V}_{max} [m ³ /h]	Δp_{max} [Pa]	P_{max} [W]	U_n [V]	I_{max} [A]	RPM_{max} [1/min]	t_{max} [°C]	L_{WA} [dB(A)]	L_{pA}^* [dB(A)]	m [kg]	nr katalogowy VIVER	nr katalogowy VIVER.PS
VIVER 2-190/450S	460	380	49	230,1~	0,3	2730	70	64	41/33	4,5	13499600	13934500
VIVER 4-190/250S	280	110	18	230,1~	0,23	1430	70	55	32/24	4,9	13053700	13934200
VIVER 2-220/800S	800	510	110	230,1~	0,55	2780	60	67	44/36	5,3	13182000	13933900
VIVER 4-220/400S	410	140	21	230,1~	0,22	1410	80	51	28/20	5,0	13178300	13933400
VIVER 2-225/900S	930	630	154	230,1~	0,9	2910	60	73	50/42	5,7	13724400	13933200
VIVER 4-250/600S	590	150	52	230,1~	0,30	1400	70	62	39/31	5,6	13044000	13933000
VIVER 4-280/1100S	1100	220	82	230,1~	0,42	1400	70	61	38/30	8,2	13009900	13932100
VIVER 4-315/1500S	1550	300	130	230,1~	0,70	1450	60	63	40/32	8,5	15078400	15210700
VIVER 4-355/2700S	2740	400	249	230,1~	1,34	1460	45	66	43/35	16,5	13105900	13932000
VIVER 4-400/3700S	3740	500	452	230,1~	2,59	1460	65	71	48/40	16,5	13106200	13931700
VIVER 4-450/5000T	5020	580	641	400,3~	1,50	1450	60	75	52/44	26,0	13106500	13931000
VIVER 4-500/7600T	7665	880	1467	400,3~	3,43	1470	55	79	56/48	34,0	13106800	13930400
VIVER 4-560/10900T	10960	830	1911	400,3~	4,76	1460	60	82	59/51	53,5	13107100	13930000

* - poziom ciśnienia akustycznego mierzony z odległości 4/10 m

schematy elektryczne dla VIVER/VIVER.PS

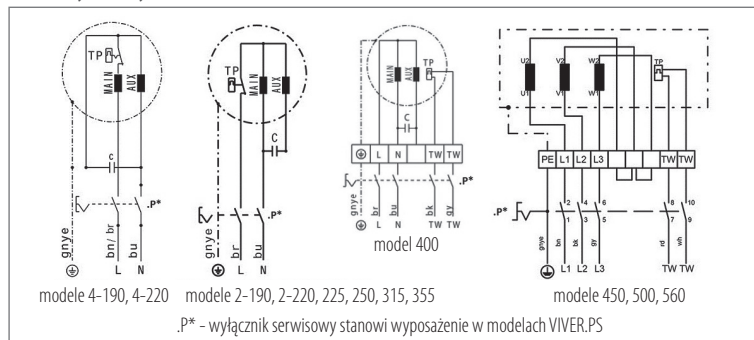

wymiary

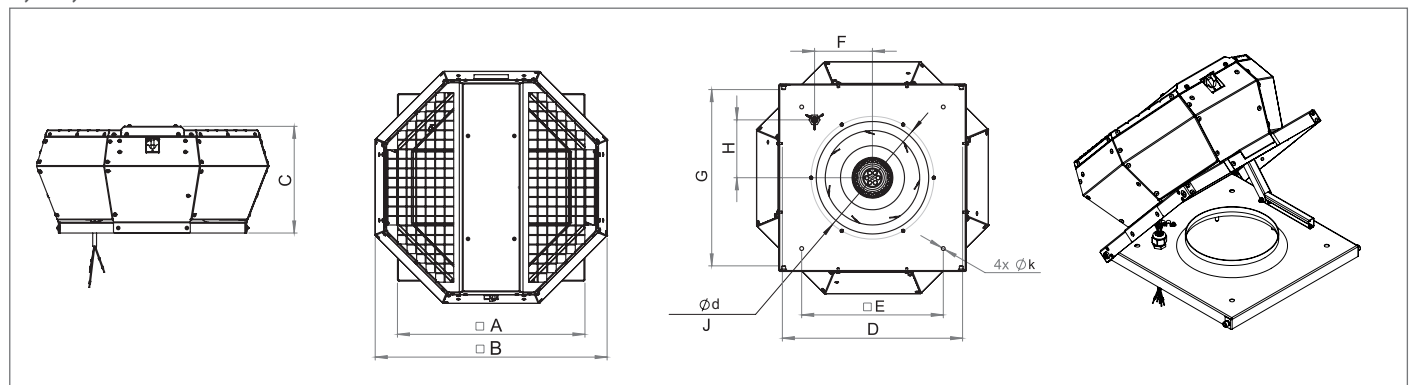

Typ	Ød [mm]	A [mm]	B [mm]	C [mm]	D [mm]	E [mm]	F [mm]	G [mm]	H [mm]	J [mm]	Øk [mm]
VIVER 2-190/450S	213	337	388	190	320 ±4	245	95,5	311 ±4	95,5	M6x15 (6x)	9
VIVER 4-190/250S	213	337	388	190	320 ±4	245	95,5	311 ±4	95,5	M6x15 (6x)	9
VIVER 2-220/800S	213	337	388	190	320 ±4	245	95,5	311 ±4	95,5	M6x15 (6x)	9
VIVER 4-220/400S	213	337	388	190	320 ±4	245	95,5	311 ±4	95,5	M6x15 (6x)	9
VIVER 2-225/900S	213	337	388	190	320 ±4	245	95,5	311 ±4	95,5	M6x15 (6x)	9
VIVER 4-250/600S	213	337	388	190	320 ±4	245	95,5	311 ±4	95,5	M6x15 (6x)	9
VIVER 4-280/1100S	286	437	540	249	420 ±4	330	135	411 ±4	135	M6x15 (6x)	9
VIVER 4-315/1500S	286	437	540	249	420 ±4	330	135	411 ±4	135	M6x15 (6x)	9
VIVER 4-355/2700S	438	598	745	333	581 ±4	450	195,5	572 ±4	195,5	M6x15 (6x)	11
VIVER 4-400/3700S	438	598	745	333	581 ±4	450	195,5	572 ±4	195,5	M6x15 (6x)	11
VIVER 4-450/5000T	438	670	860	418	644 ±4	535	222	653 ±4	222	M6x15 (6x)	11
VIVER 4-500/7600T	438	670	860	418	644 ±4	535	222	653 ±4	222	M6x15 (6x)	11
VIVER 4-560/10900T	605	931	1165	527	905 ±4	750	314	914 ±4	314	M8x15 (8x)	11

charakterystyki pracy

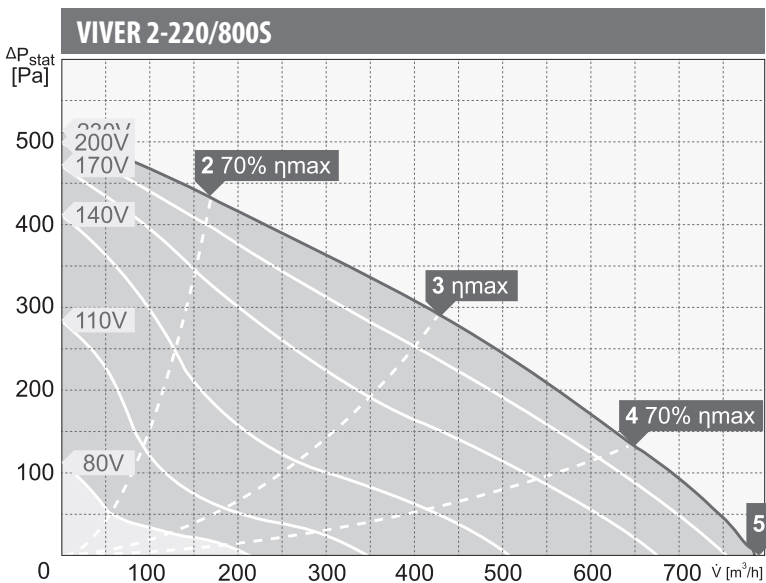
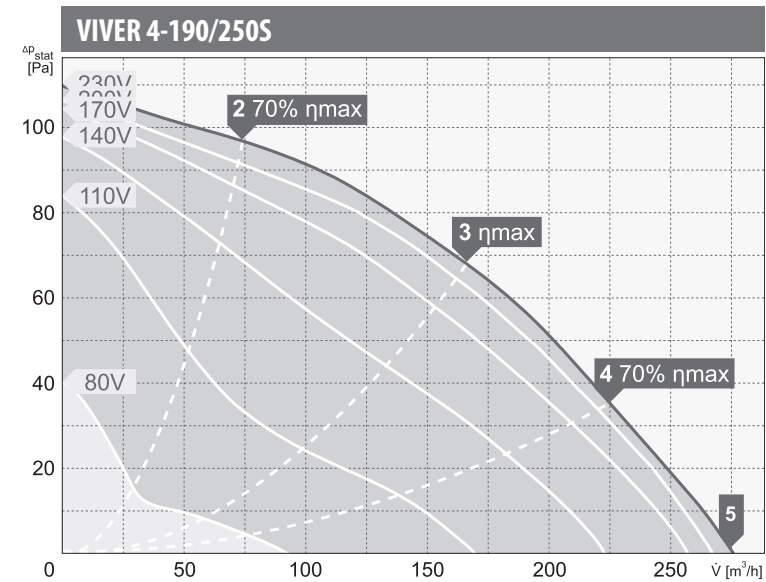
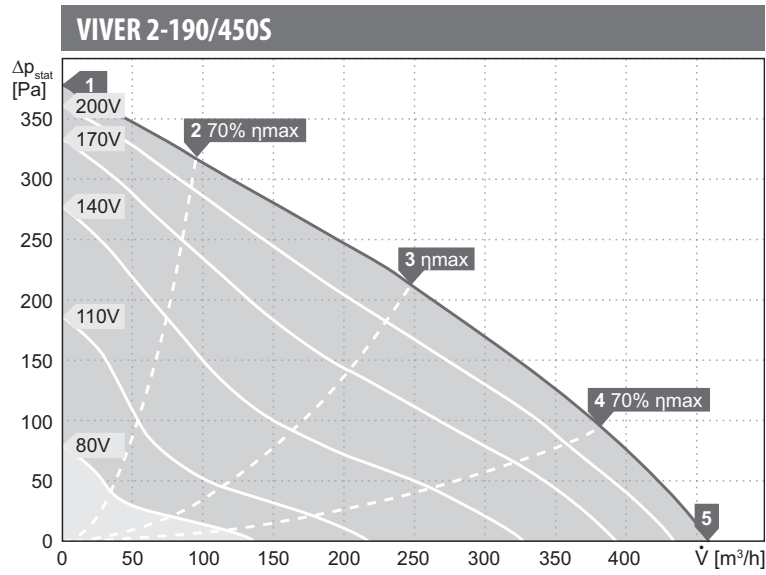

wartości mocy akustycznej L_{WA} [dB(A)]
dla poszczególnych częstotliwości pasm oktaowych [Hz]

Pkt. Pracy	tot	Częstotliwości pasm oktaowych [Hz]							
		63	125	250	500	1000	2000	4000	8000
L_{WA} wlot [dB(A)]									
2	66	39	48	53	59	62	59	55	45
3	64	36	43	49	56	59	58	55	45
4	67	36	47	53	59	61	61	60	52
5	70	35	49	56	61	64	64	63	57
L_{WA} wylot [dB(A)]									
2	67	40	50	56	61	61	61	55	45
3	64	36	44	52	58	58	59	55	44
4	68	37	48	56	62	61	63	60	51
5	71	35	49	60	64	64	66	63	56

Pkt. Pracy	tot	Częstotliwości pasm oktaowych [Hz]							
		63	125	250	500	1000	2000	4000	8000
L_{WA} wlot [dB(A)]									
2	51	24	36	37	45	47	46	36	20
3	52	21	32	35	44	46	49	39	22
4	54	22	34	37	45	47	50	47	25
5	56	21	38	39	46	49	52	51	30
L_{WA} wylot [dB(A)]									
2	54	26	37	40	49	47	49	36	24
3	55	23	35	39	48	47	52	40	22
4	56	24	36	40	49	49	53	47	25
5	58	22	39	42	51	50	55	51	29

Pkt. Pracy	tot	Częstotliwości pasm oktaowych [Hz]							
		63	125	250	500	1000	2000	4000	8000
L_{WA} wlot [dB(A)]									
2	66	36	46	54	61	61	57	55	49
3	66	35	46	54	61	61	58	57	53
4	67	34	48	55	62	62	59	59	58
5	71	35	48	57	64	65	63	63	63
L_{WA} wylot [dB(A)]									
2	68	37	49	57	63	63	63	56	48
3	67	38	47	55	62	61	61	55	46
4	70	33	48	60	64	64	64	60	58
5	74	34	48	62	67	67	68	65	62

charakterystyki pracy

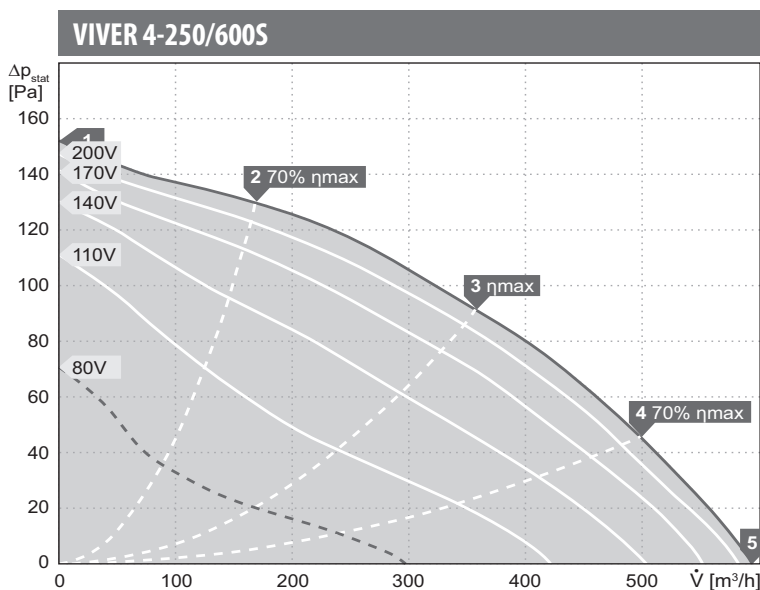
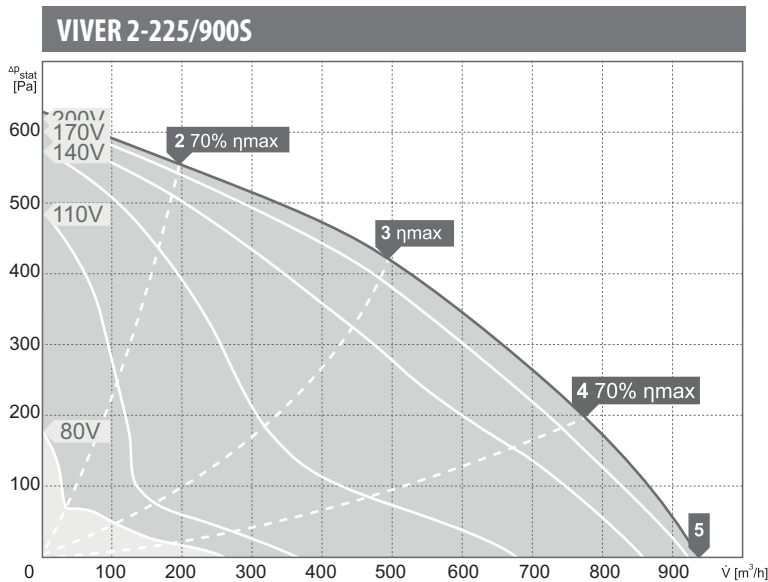
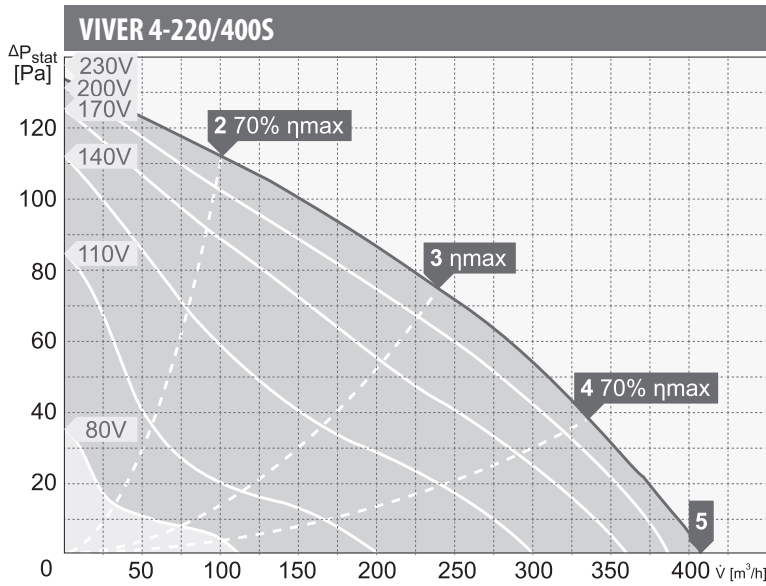

wartości mocy akustycznej L_{WA} [dB(A)]
dla poszczególnych częstotliwości pasm oktaowych [Hz]

Pkt. Pracy	tot	Częstotliwości pasm oktaowych [Hz]							
		63	125	250	500	1000	2000	4000	8000
L_{WA} wlot [dB(A)]									
2	54	30	42	44	51	49	42	34	20
3	50	26	36	40	46	46	40	31	18
4	52	27	34	39	46	46	46	38	21
5	57	29	35	41	49	50	52	52	27
L_{WA} wylot [dB(A)]									
2	55	39	42	45	51	49	46	34	21
3	51	31	36	41	47	46	44	31	18
4	54	34	36	41	47	47	50	37	22
5	59	27	38	44	51	51	55	51	27

Pkt. Pracy	tot	Częstotliwości pasm oktaowych [Hz]							
		63	125	250	500	1000	2000	4000	8000
L_{WA} wlot [dB(A)]									
2	71	48	59	62	66	66	61	60	51
3	70	46	56	59	63	65	61	60	53
4	72	42	57	62	66	68	63	63	61
5	75	43	58	65	68	70	65	65	66
L_{WA} wylot [dB(A)]									
2	74	49	60	66	69	68	67	61	52
3	73	47	57	64	67	67	66	61	53
4	75	42	57	65	69	70	69	64	61
5	78	43	58	67	72	72	71	68	64

Pkt. Pracy	tot	Częstotliwości pasm oktaowych [Hz]							
		63	125	250	500	1000	2000	4000	8000
L_{WA} wlot [dB(A)]									
2	60	37	51	51	53	56	52	46	36
3	61	25	38	45	52	55	58	48	35
4	63	25	40	47	54	57	58	57	36
5	65	30	47	48	55	59	58	62	39
L_{WA} wylot [dB(A)]									
2	61	34	48	50	54	56	57	46	36
3	62	26	43	47	53	55	60	47	35
4	64	28	45	50	55	57	60	59	37
5	66	27	50	50	57	58	61	62	39

charakterystyki pracy

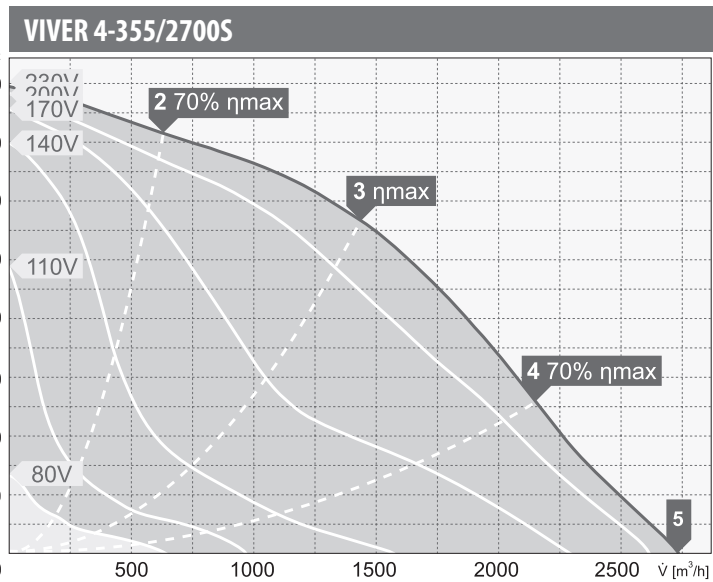
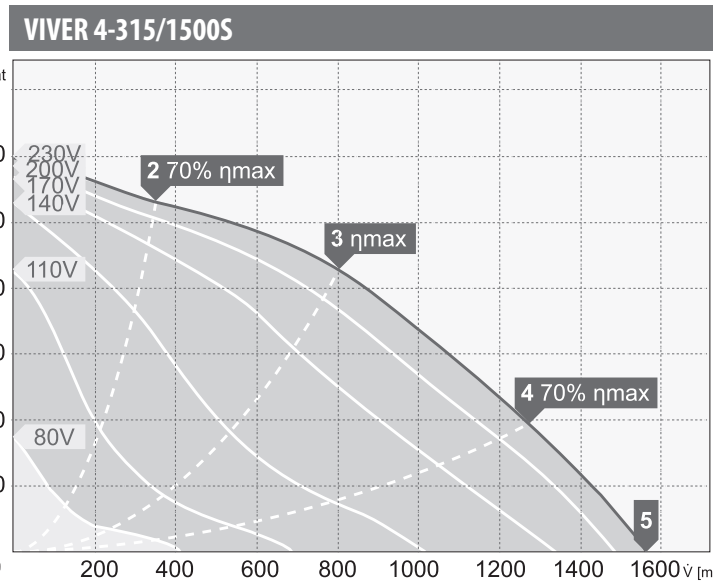
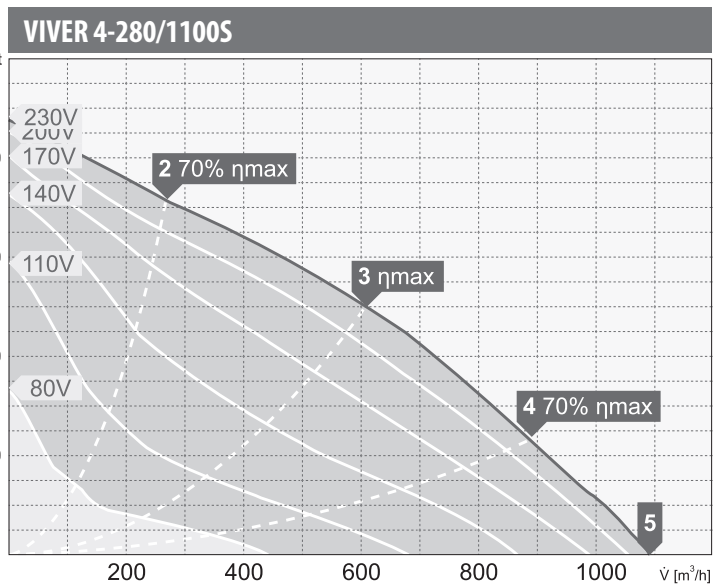

wartości mocy akustycznej L_{WA} [dB(A)]

dla poszczególnych częstotliwości pasm oktaowych [Hz]

Pkt. Pracy	tot	Częstotliwości pasm oktaowych [Hz]							
		63	125	250	500	1000	2000	4000	8000
L_{WA} wlot [dB(A)]									
2	60	43	48	52	54	53	51	49	39
3	57	33	43	48	52	50	49	48	37
4	60	32	45	52	54	52	51	53	40
5	64	34	48	54	56	58	56	58	45
L_{WA} wylot [dB(A)]									
2	63	43	47	53	58	57	56	50	40
3	61	34	44	51	57	55	53	48	38
4	65	34	46	54	61	58	56	54	41
5	67	36	49	56	62	61	60	58	45

Pkt. Pracy	tot	Częstotliwości pasm oktaowych [Hz]							
		63	125	250	500	1000	2000	4000	8000
L_{WA} wlot [dB(A)]									
2	61	44	52	53	55	56	53	45	33
3	57	32	45	49	51	51	50	45	33
4	62	33	50	52	55	54	50	59	37
5	66	36	51	56	58	59	55	63	48
L_{WA} wylot [dB(A)]									
2	65	42	52	58	60	58	55	47	35
3	63	30	50	56	59	57	53	48	33
4	67	34	53	59	62	60	56	59	39
5	71	37	55	62	66	65	60	64	50

Pkt. Pracy	tot	Częstotliwości pasm oktaowych [Hz]							
		63	125	250	500	1000	2000	4000	8000
L_{WA} wlot [dB(A)]									
2	65	45	56	55	59	59	59	54	44
3	64	30	48	52	57	57	61	54	44
4	69	35	52	56	60	59	62	66	47
5	74	38	58	60	64	65	64	71	54
L_{WA} wylot [dB(A)]									
2	67	50	58	60	61	62	59	54	43
3	66	36	54	57	59	60	62	54	43
4	71	41	61	62	63	64	63	66	48
5	75	42	60	66	67	69	66	71	54

charakterystyki pracy

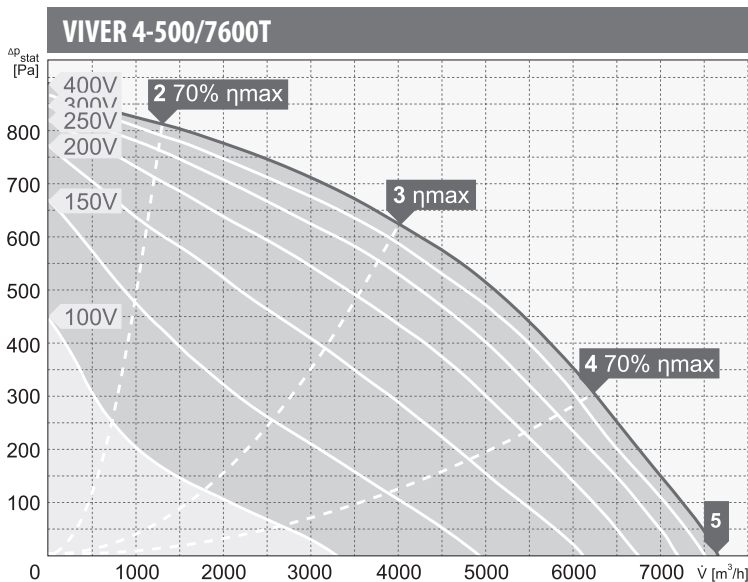
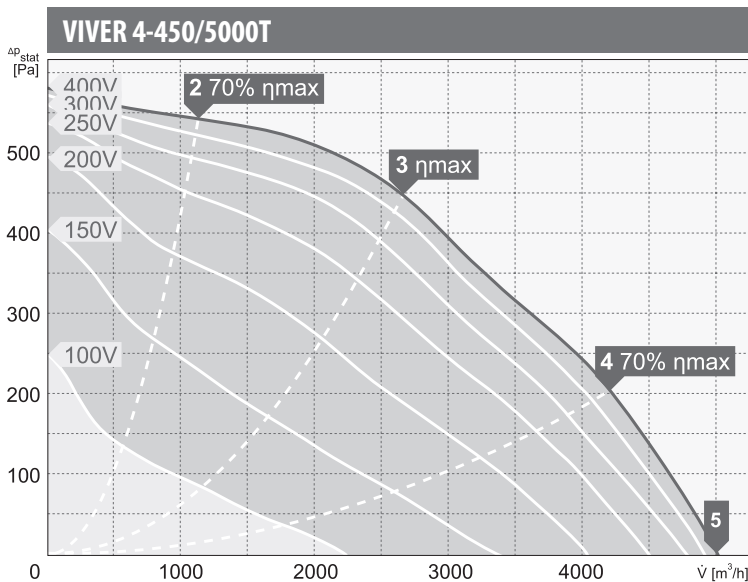
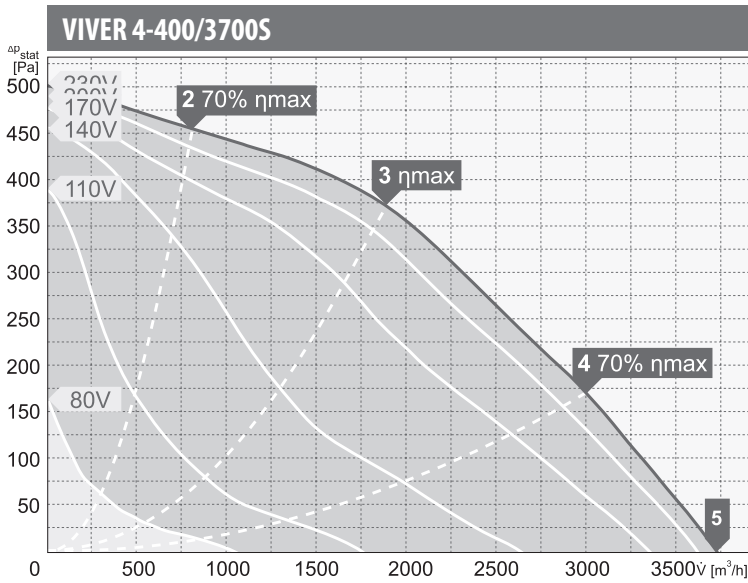

wartości mocy akustycznej L_{WA} [dB(A)]
dla poszczególnych częstotliwości pasm oktaowych [Hz]

Pkt. Pracy	tot	Częstotliwości pasm oktaowych [Hz]							
		63	125	250	500	1000	2000	4000	8000
L_{WA} wlot [dB(A)]									
2	74	51	61	62	72	66	62	57	48
3	67	37	56	57	61	60	62	57	46
4	72	39	59	62	65	63	64	67	54
5	75	43	61	65	69	67	66	70	58
L_{WA} wylot [dB(A)]									
2	73	51	63	67	67	68	63	57	48
3	71	40	62	63	65	65	64	59	48
4	76	41	63	68	69	70	67	68	53
5	79	44	65	71	72	73	70	70	58

Pkt. Pracy	tot	Częstotliwości pasm oktaowych [Hz]							
		63	125	250	500	1000	2000	4000	8000
L_{WA} wlot [dB(A)]									
2	74	53	61	65	70	67	66	60	53
3	72	44	57	62	67	65	64	60	52
4	75	46	60	65	70	67	68	65	56
5	79	50	64	68	73	71	73	69	64
L_{WA} wylot [dB(A)]									
2	77	53	63	69	71	72	69	63	54
3	75	46	59	67	68	70	68	63	54
4	78	48	63	70	71	73	71	66	58
5	82	52	66	73	75	77	76	70	65

Pkt. Pracy	tot	Częstotliwości pasm oktaowych [Hz]							
		63	125	250	500	1000	2000	4000	8000
L_{WA} wlot [dB(A)]									
2	82	61	73	74	77	74	73	68	61
3	80	59	72	73	74	72	73	69	62
4	85	61	77	78	78	77	78	74	67
5	88	61	79	82	80	80	80	77	70
L_{WA} wylot [dB(A)]									
2	80	59	68	73	75	75	72	67	59
3	79	53	69	72	74	73	71	67	60
4	83	53	69	75	77	77	75	71	67
5	86	57	73	77	80	80	79	74	73