

nr 1 w Europie
Nowość w ofercie
HEATER CONDENS



nr 1 w Europie

SONNIGER TO EUROPEJSKI DOSTAWCA NOWOCZESNYCH,
EKOLOGICZNYCH I OPTYMALNIE DOBRANYCH
URZĄDZEŃ DO OGRZEWANIA PRZEMYSŁOWEGO.
JESTEŚMY SPECJALISTAMI W ZAKRESIE NAGRZEWNIC
POWIETRZA ORAZ KURTYN POWIETRZNYCH.



SONNIGER

HEATING PARTNERS

Produkty SONNIGER to prosty wybór – czytelny asortyment dokładnie odpowiada potrzebom rynku. Doradcy SONNIGER to zespół otwartych, kompetentnych, dynamicznych i gotowych do współdziałania ludzi.

SONNIGER to także filozofia HEATING PARTNERS, której głównym celem jest wsparcie rozwoju biznesu firm branży grzewczej. Poza pomocą w doborze urządzeń chętnie doradzimy jak skutecznie pozyskiwać nowych Klientów, prowadzić działania sprzedażowe czy budować wiarygodny wizerunek Twojej firmy.

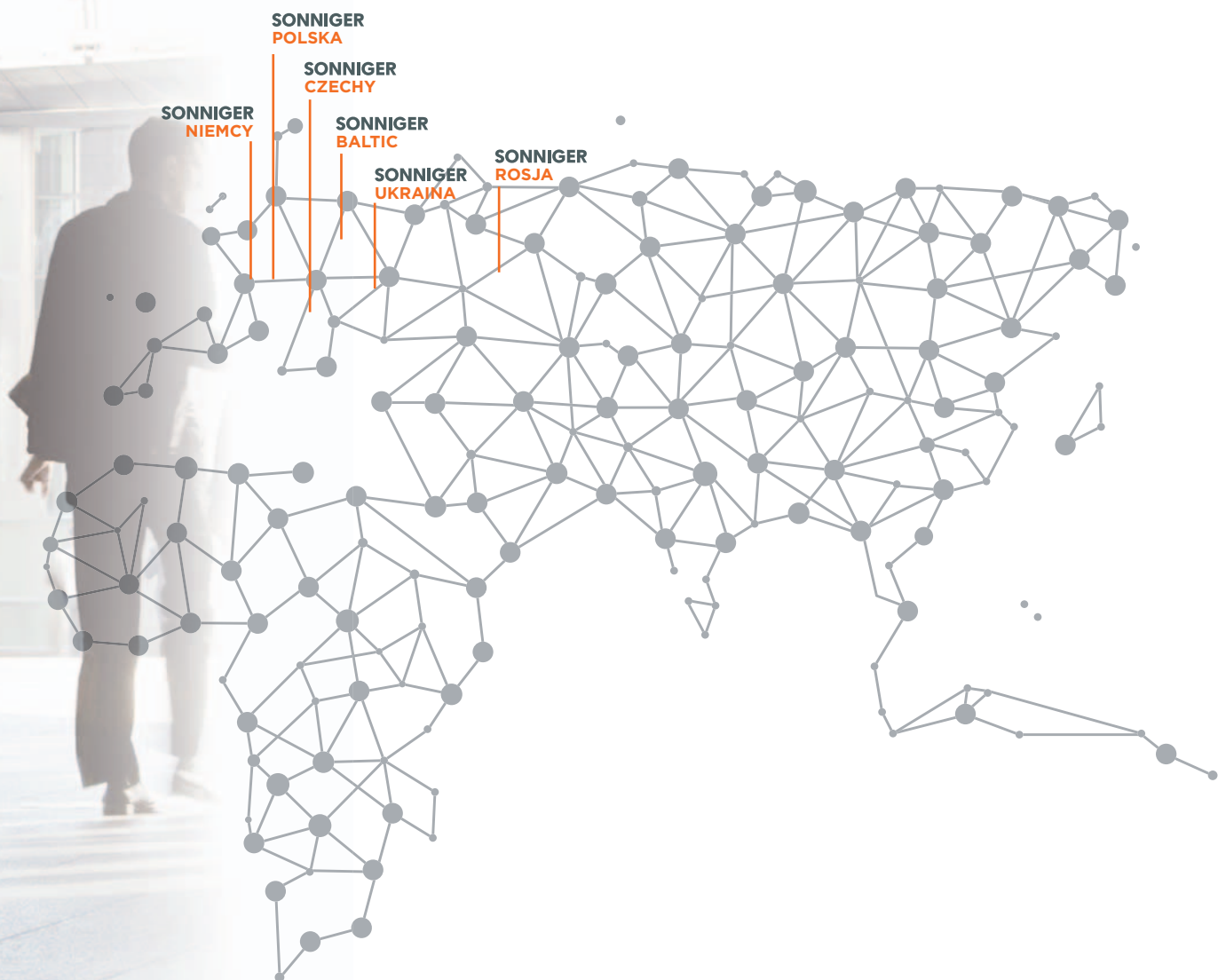

KONKURENCYJNE PRODUKTY PROSTY WYBÓR DOŚWIADCZENIE I WIEDZA LUDZIE

REFERENCJE



WARSAW SPIRE | WARSZAWA



GEMINIPARK | TYCHY



HALA PRODUKCYJNA | TUCHOM



BMW | GLIWICE



ZASADA TRANS SPEDITION | NIEPOŁOMICIE



NAGRZEWNICE WODNE
HEATER CONDENS

6-7



NAGRZEWNICE GAZOWE
ApenGroup

10-11



KURTYNY POWIETRZNE
GUARD

12-13

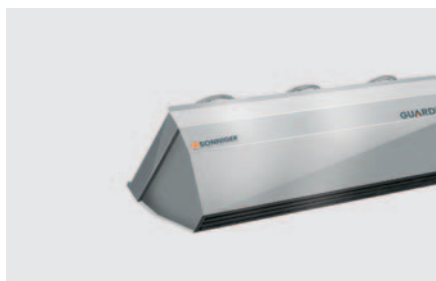

KURTYNY PRZEMYSŁOWE
GUARD PRO

14-15



DESTRYFIKATOR
HEATER MIX

8

Nagrzewnice wodne HEATER CONDENS.

LIDER NOWEJ TECHNOLOGII
-dedykowany do niskich temp. czynnika

ZALETY

- Nowoczesny design
- 2 kolory gratis
- Mocne parametry:
wydatek 5600 m³/h
moc 5-120 kW
- Nowe możliwości: wentylator
3-biegowy w standardzie
- Dożywotnia gwarancja
na obudowę



WENTYLATOR 3-BIEGOWY
w standardzie

Nowy lider segmentu mini:
nagrzewnica **HEATER CONDENS
CR ONE**

- kompaktowe wymiary
- optymalne parametry
- dożywotnia gwarancja na obudowę



CR ONE



CR1 | CR2 | CR3



CR3 MAX | CR4 MAX

NOWOŚĆ!

seria HEATER CONDENS

PARAMETRY TECHNICZNE

		CR ONE	CR1	CR2	CR3	CR3 MAX	CR4 MAX	MIX1/MIX2
sugerowany zakres mocy grzewczej*	kW	5-25	10-35	15-50	20-70	35-95	40-120	-
moc grzewcza (70/50°C)/ΔT przyrost temperatury powietrza**	kW/°C	13 kW/25°C	16 kW/13°C	26 kW/22°C	35 kW/34°C	53 kW/35°C	68 kW/44°C	-
ilość rzędów nagrzewnicy		2	1	2	3	3	3	-
wydatek powietrza - III bieg	m ³ /h	1600	3900	3350	2950	5600	5100	4800/7200
głośność w odległości 5 m - III bieg	dB	52	62	60	60	58	58	54/49
średnica króćców	"	1/2"	3/4"	3/4"	3/4"	3/4"	3/4"	-
napięcie zasilania silnika V/Hz 230/50	W/A	124W/0,58A	250 W/1,08 A		520 W/2,2A		250/520 W	

* przedział mocy grzewczej jest podawany dla zakresu temperatury czynnika grzewczego 50/30-120/90°C i temperatury powietrza wlotowej 0°C, III bieg wentylatora
 ** dla temperatury powietrza wlotowego 0°C.

AUTOMATYKA



Panel COMFORT

- Manualna regulacja temperatury
- Zmiana biegów wentylatora
- Sterowanie do 3 nagrzewnic



Panel INTELLIGENT

- Termostat tygodniowy
- Automatyczna zmiana biegów w zależności od temperatury w pomieszczeniu
- Współpraca z BMS



Rozdzielacz MULTI 6

- Sterowanie do 6 i więcej nagrzewnic

UKŁAD MONTAŻOWY

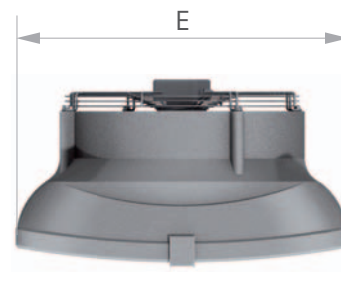
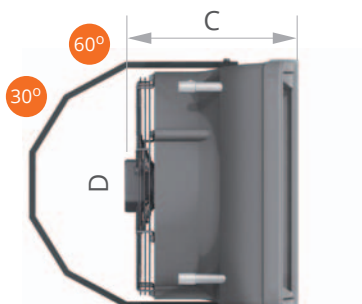
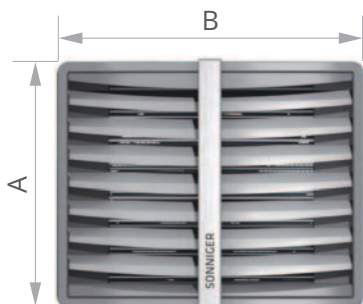
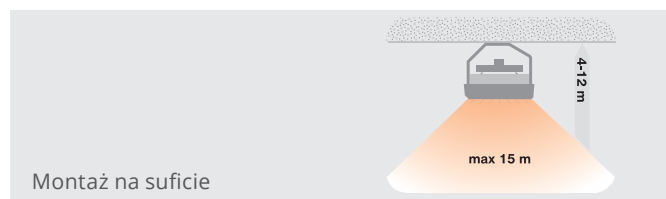
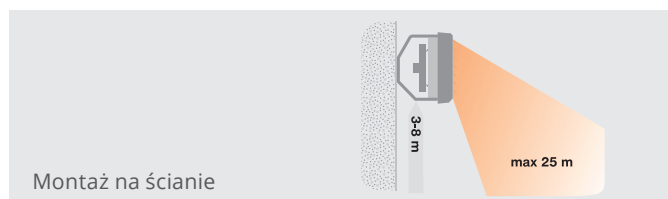

	A [mm]	B [mm]	C [mm]	D [mm]	E [mm]
CR ONE	508	570	332	Ø 350	570
CR1, CR2, CR3	570	680	375	Ø 450	680
CR3 MAX, CR4 MAX	710	780	385	Ø 550	780

HEATER MIX DESTRYFIKATOR

ZALETY

- Nowoczesny design
3 kolory gratis
- Mocne parametry:
wydatek 7200 m³/h
- Zasięg do 16 m wysokości i pole
pracy nawet do 450 m²
- Dożywotnia gwarancja
na obudowę

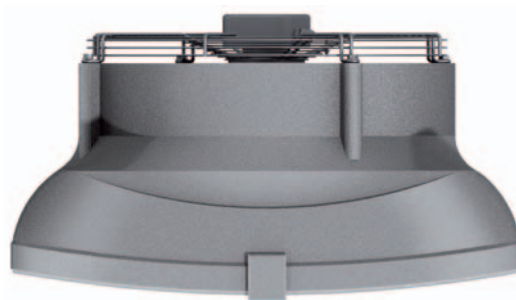

PARAMETRY TECHNICZNE		HEATER MIX	
		HEATER MIX 1	HEATER MIX 2
maksymalny wydatek powietrza	m ³ /h	4800	7200
wysokość montażu	m	6-13	9-16
pole pracy	m ²	200-380	300-450
napięcie zasilania	V/Hz	230/50 1,08 A	230/50 2,2 A
moc silnika	kW	0,25	0,52
obroty silnika	obr/min	1350	1380
IP silnika		IP54	IP54
głośność pracy	dB (A)****	54	49
waga	kg	9,2	15,8

POLE PRACY I WYSOKOŚĆ MONTAŻU

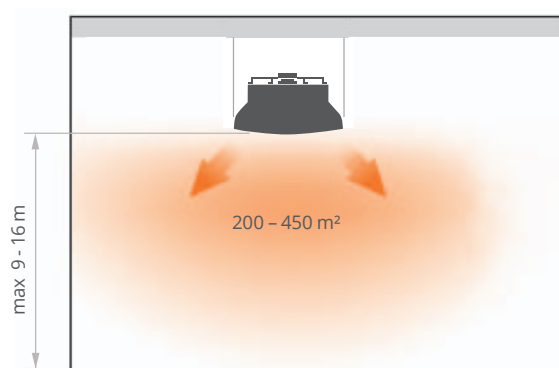

KOMORA MIESZANIA

STANDARD-AIR

AUTOMATYKA KOMORY MIESZANIA AIRBOX

Termostat przeciwzamrożeniowy, siłownik do przepustnic, szafa sterująca (pozycjoner do przepustnic, reset przeciwzamrożeniowy)

ZALETY

- Funkcja podmieszania świeżego powietrza.
- Nowość „uniwersalna konstrukcja” dowolny kierunek poboru powietrza obiegowego.
- Centralny filtr (powietrze świeże - obiegowe).
- Automatyka STANDARD-AIR z zabezpieczeniem przeciwzamrożeniowym.
- Łatwy i szybki montaż.

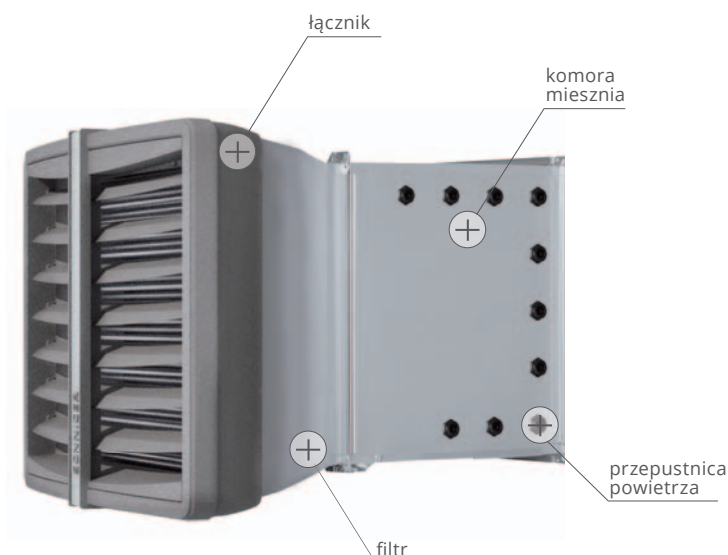

nr 1 w Europie

NOWOŚĆ

wentylator 3-biegowy
w standardzie

- Nowoczesny design
- Mocne parametry
- Dożywotnia gwarancja na obudowę

Nagrzewnice gazowe APEN Group to sprawdzona linia prostych i ekonomicznych urządzeń nadmuchowych, które dzięki zastosowaniu zamkniętej komory spalania oraz innowacyjnej konstrukcji palnika PREMIX, osiągają najwyższą sprawność przy jednoczesnej niskiej emisji szkodliwych substancji.

ZALETY

- Zamknięta komora spalania, palnik PREMIX
- Najwyższa sprawność na rynku
- Najniższe zużycie gazu
- Najniższa emisja NOx
- Brak strat ciepła przez obudowę
- Najlepsza nagrzewnica na rynku



NOWY STANDARD

Nagrzewnice modułowe, w cenie on/off
Produkt półkowy, dostępność 48h

BUDOWA



Wymiennik ciepła

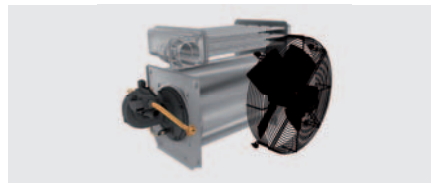

Zamknięta komora spalania

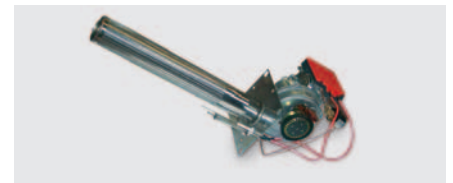

Palnik wentylatorowy PREMIX

UKŁAD MONTAŻOWY

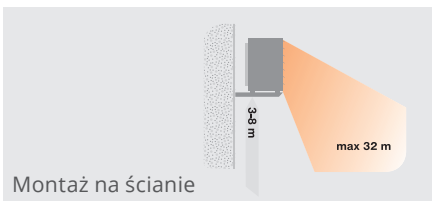

Montaż na ścianie

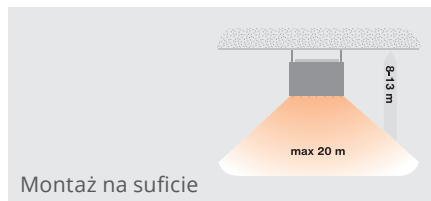

Montaż na suficie



Uchwyty montażowe

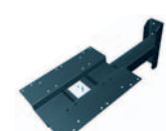

Obrotowa konsola montażowa

AUTOMATYKA



Termostat programowalny



Termostat RAPID PRO (RA)



Przełącznik LATO/ZIMA

Nagrzewnice gazowe Rapid PRO to sprawdzona linia prostych i ekonomicznych nagrzewnic gazowych, które dzięki zastosowaniu zamkniętej komory spalania oraz innowacyjnej konstrukcji palnika PREMIX osiągają sprawność do 97% przy jednoczesnej niskiej emisji szkodliwych substancji.

		NAGRZEWNICE RAPID PRO						
PARAMETRY TECHNICZNE		RAPID PRO LRP018	RAPID PRO LRP028	RAPID PRO LRP035	RAPID PRO LRP045	RAPID PRO LRP055	RAPID PRO LRP075	RAPID PRO LRP102
maksymalny wydatek powietrza	m ³ /h	2000	2700	3100	4300	4500	7800	7900
moc grzewcza max/min.	kW	15 / 10	25 / 15	32 / 20	41 / 25	48 / 29	68 / 43	91 / 50
sprawność max/min.	%	91,8 / 95,8	91,2 / 96,3	93,1 / 96,8	92,3 / 96,3	92,1 / 96,8	91,8 / 95,8	91,1 / 96,4
straty ciepła przez obudowę	%	0%	0%	0%	0%	0%	0%	0%
przyrost temperatury powietrza	°C	22 / 14	26 / 16	30 / 18	27 / 17	31 / 18	25 / 16	34 / 18
zużycie gazu G20 max/min.	m ³ /h	1,8 / 1,1	2,9 / 1,7	3,7 / 2,1	4,7 / 2,8	5,5 / 3,2	7,8 / 4,7	10,6 / 5,5
zużycie gazu G30 LPG max/min.	kg/h	1,4 / 0,8	2,2 / 1,3	2,9 / 1,7	3,7 / 2,2	4,3 / 2,5	6,1 / 3,7	8,6 / 4,2
zasięg strumienia powietrza (poziomo)	m	21	22	24	30	32	31	31
zasięg strumienia powietrza (pionowo)	m	8	8	8	10,5	10,5	10	10
przyłącze gazowe	"	3/4"	3/4"	3/4"	3/4"	3/4"	3/4"	3/4"
średnica przewodu powietrza/spalin	mm	80/80	80/80	80/80	80/80	80/80	80/80	100/100
napięcie zasilania	V/Hz	230/50	230/50	230/50	230/50	230/50	230/50	230/50
zapotrzebowanie na moc elektryczną	W	143	197	184	320	330	493	582
masa	kg	73	73	85	88	96	126	149

Nagrzewnice gazowe Kondensa to linia najbardziej zaawansowanych technologicznie urządzeń kondensacyjnych dostępnych na rynku. KONDENSA jest opracowana w oparciu o zamkniętą komorę spalania i palnik PREMIX. Zastosowana w urządzeniu technologia modulacyjna umożliwia płynną regulację mocy już od 20% przy sprawności dochodzącej do 108%.

		NAGRZEWNICE KONDENSA					
PARAMETRY TECHNICZNE		KONDENSA LK020	KONDENSA LK034	KONDENSA LK045	KONDENSA LK065	KONDENSA LK080	KONDENSA LK105
maksymalny wydatek powietrza	m ³ /h	2700	4300	4500	7800	9000	11100
moc grzewcza max/min.	kW	18 / 5	34 / 8	40 / 9	63 / 13	80 / 18	97 / 23
sprawność dla min.	%	104,63	106,97	105,5	108,06	108,35	108,4
sprawność dla max	%	95,68	96,3	96,3	96,82	97,6	97,15
straty ciepła przez obudowę	%	0%	0%	0%	0%	0%	0%
przyrost temp. powietrza max/min.	°C	19 / 5	22 / 5	26 / 6	23 / 5	25 / 6	25 / 6
zużycie gazu GZ-50 max/min.	m ³ /h	2,0 / 0,5	3,7 / 0,8	4,4 / 0,9	6,9 / 1,3	8,7 / 1,7	10,6 / 1,9
zużycie gazu G-30 LPG max/min.	kg/h	1,6 / 0,4	2,9 / 0,6	3,5 / 0,7	5,4 / 1,0	6,8 / 1,4	8,3 / 1,5
zasięg strumienia powietrza	m	22	24	30	32	32	32
napięcie zasilania	V/Hz	230/50	230/50	230/50	230/50	230/50	230/50
moc silnika elektrycznego	W	180	310	310	510	613	750
masa	kg	70	72	80	98	127	144

SYSTEMY KOMINOWE

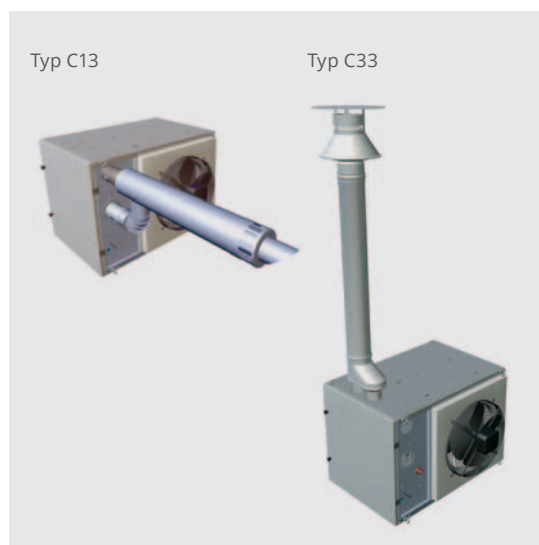

BUDOWA KOMORY MIESZANIA

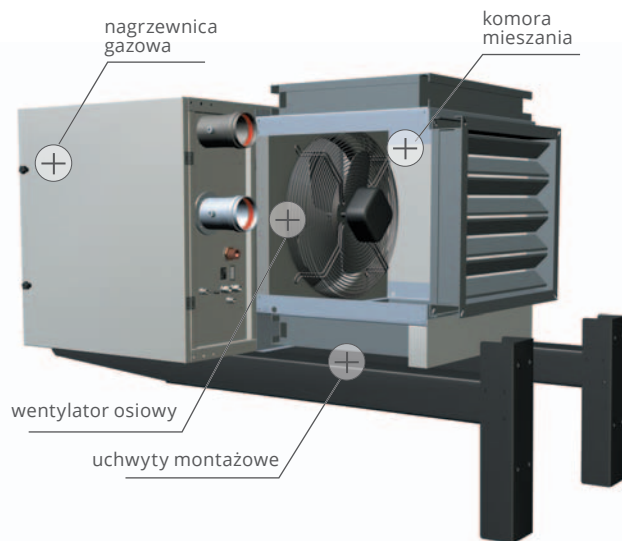

Nowy GUARD to połączenie nowoczesnego designu, mocnych parametrów technicznych oraz regulacji zakresu pracy urządzenia. Kurtyna powietrzna GUARD jest synonimem nowoczesności, najwyższej jakości i zaawansowanej technologii.



ZALETY

- Nowoczesny design
- Mocne parametry; wydatek powietrza 4800 m³/h, zasięg 4 m
- Inteligentna nagrzewnica elektryczna PTC
- Cicha praca, zredukowana waga urządzenia

PIONOWY ZASIĘG STRUGI POWIETRZA (maksymalna wysokość montażu)

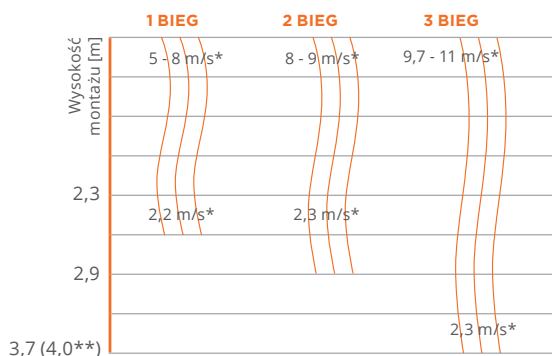

POZIOMY ZASIĘG STRUGI POWIETRZA (przy montażu pionowym)

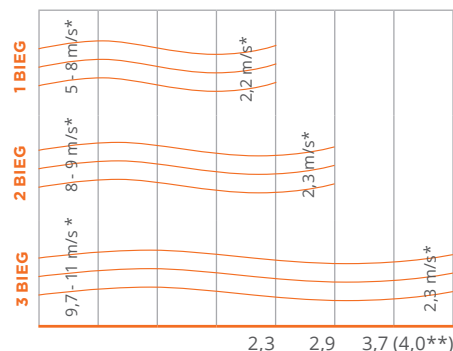

* prędkość strumienia powietrza ** kurtyna zimna

AUTOMATYKA



- Panel COMFORT**
- Manualna regulacja temperatury
 - Zmiana biegów wentylatora
 - Sterowanie do 2 kurtyn GUARD



- Włącznik MAGNETYCZNY**
- Umożliwia załączenie/ wyłączenie kurtyny w zależności od otwarcia drzwi wejściowych



- BMS**
- Możliwa współpraca z BMS

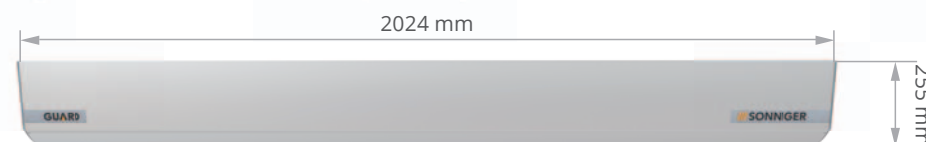
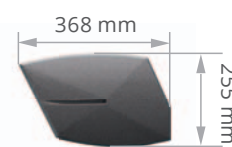
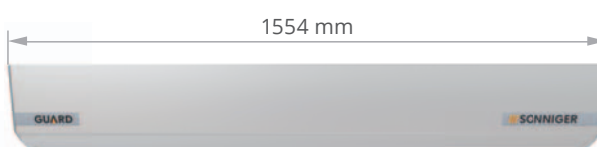
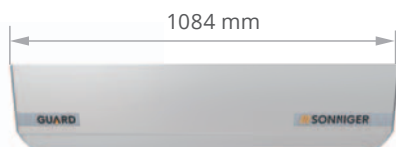

PARAMETRY TECHNICZNE		KURTYNY WODNE			KURTYNY ELEKTRYCZNE			KURTYNY ZIMNE		
		GUARD 100W	GUARD 150W	GUARD 200W	GUARD 100E	GUARD 150E	GUARD 200E	GUARD 100C	GUARD 150C	GUARD 200C
długość kurtyny	m	1	1,5	2	1	1,5	2	1	1,5	2
maksymalna wysokość drzwi	m	4	4	4	4	4	4	4	4	4
maksymalny wydatek powietrza	m³/h	2000	3600	4800	2000	3600	4800	2100	3700	5000
sugerowany zakres mocy grzewczej	kW	10-16	20-29	25-40	4 - 7	6,5 - 11	8,5 - 14	-	-	-
maksymalne ciśnienie robocze	MPa	1,6	1,6	1,6	-	-	-	-	-	-
średnica króćców przyłączeniowych	"	1/2"	1/2"	1/2"	-	-	-	-	-	-
silnik napięcie zasilania	V/Hz	230/50	230/50	230/50	230/50	230/50	230/50	230/50	230/50	230/50
pobór prądu	A	1,4	1,8	2,4	1,4	1,8	2,4	1,4	1,8	2,4
moc silnika elektrycznego	W	160	220	320	160	220	320	160	220	320
nagrzewnica el. napięcie zasilania	V/Hz	-	-	-	400/50	400/50	400/50	-	-	-
pobór prądu	A	-	-	-	12,6	19,1	25,1	-	-	-
masa bez wody	kg	16,5	20,5	28	17	21,5	29	15	18,5	25
poziom głośności	dB (A)	59	61	61	59	61	61	60	61	61
klasa ochrony IP		IP21	IP21	IP21	IP21	IP21	IP21	IP21	IP21	IP21

GUARD 100W

KURTYNA WODNA wydatek powietrza - 2000 m³/h

parametry czynnika grzewczego		woda 60/40 °C					woda 70/50 °C					woda 90/70 °C				
temp. powietrza wlotowego	°C	0	5	10	15	20	0	5	10	15	20	0	5	10	15	20
moc grzewcza	kW	9	7,9	6,9	5,8	4,8	11,3	10,3	9,2	8,1	7,1	16	14,9	13,9	12,8	11,7
temp. powietrza wylotowego	°C	14,9	18,3	21,8	25,2	28,7	18,4	21,8	25,2	28,7	32,1	25,4	28,8	32,2	35,6	39
przepływ wody	m³/h	0,4	0,3	0,3	0,2	0,2	0,5	0,4	0,4	0,3	0,3	0,7	0,6	0,6	0,5	0,5
opory hydrauliczne	kPa	2	2	1	1	1	4	3	2	2	1	7	6	5	5	4

GUARD 150W

KURTYNA WODNA wydatek powietrza - 3600 m³/h

parametry czynnika grzewczego		woda 60/40 °C					woda 70/50 °C					woda 90/70 °C				
temp. powietrza wlotowego	°C	0	5	10	15	20	0	5	10	15	20	0	5	10	15	20
moc grzewcza	kW	17,4	15,6	13,8	12,1	10,3	21,3	19,5	17,7	15,9	14,1	29,0	27,2	25,4	23,6	21,8
temp. powietrza wylotowego	°C	15,1	18,6	22,1	25,7	29,2	18,3	21,8	25,3	28,9	32,4	24,7	28,2	31,7	35,2	38,7
przepływ wody	m³/h	0,6	0,6	0,5	0,4	0,3	0,8	0,7	0,7	0,6	0,5	1,2	1,1	1	0,9	0,8
opory hydrauliczne	kPa	8	6	4	3	2	12	10	8	6	5	22	19	17	14	12

GUARD 200W

KURTYNA WODNA wydatek powietrza - 4800 m³/h

parametry czynnika grzewczego		woda 60/40 °C					woda 70/50 °C					woda 90/70 °C				
temp. powietrza wlotowego	°C	0	5	10	15	20	0	5	10	15	20	0	5	10	15	20
moc grzewcza	kW	24,7	22,3	19,9	17,5	15,1	29,8	27,4	25,0	22,6	20,2	40,0	37,6	35,2	32,8	30,4
temp. powietrza wylotowego	°C	15,7	19,2	22,7	26,2	29,7	18,9	22,4	25,9	29,4	32,9	25,2	28,7	32,2	35,7	39,2
przepływ wody	m³/h	0,9	0,8	0,7	0,6	0,5	1,1	1	0,9	0,8	0,7	1,6	1,5	1,4	1,3	1,2
opory hydrauliczne	kPa	15	12	9	7	5	22	19	15	12	9	42	37	32	27	23

GUARD 100E, 150E, 200E

KURTYNY ELEKTRYCZNE

PARAMETRY TECHNICZNE		GUARD 100E					GUARD 150E					GUARD 200E				
temp. powietrza wlotowego	°C	0	5	10	15	20	0	5	10	15	20	0	5	10	15	20
temp. powietrza wylotowego	°C	12	17	22	27	32	13	18	23	28	33	14	19	24	29	34

GUARDPRO KURTYNY PRZEMYSŁOWE

GUARDPRO to linia profesjonalnych i efektywnych urządzeń przeznaczonych do zabezpieczenia obiektów przemysłowych przed utratą energii cieplnej przez bramy wjazdowe.

ZALETY

- Zasięg strumienia powietrza do 7,5 m
- System modułowy oparty o długości kurtyn 1,5 m i 2 m
- Montaż w pionie i w poziomie
- System ACTIVE PROTECTION

SYSTEM ACTIVE PROTECTION



System ACTIVE PROTECTION zwiększa efektywność ochrony bramy wjazdowej.

Działanie systemu ACTIVE PROTECTION polega na zastosowaniu kurtyny powietrznej wyposażonej w wymiennik wodny u podstawy modułu, natomiast powyżej kurtyny bez wymiennika. Dzięki takiemu rozwiązaniu ciepłe powietrze będzie przemieszczać się w górną strefę bramy zapewniając komfort temperatury na poziomie użytkownika.

AUTOMATYKA



Doorstop
- wyłącznik
drzwiowy



SPEEDER
- regulator
prędkości



CONTROLBOX -
szafa
sterownicza

KURTYNY PRZEMYSŁOWE

PARAMETRY TECHNICZNE		KURTYNY WODNE		KURTYNY ELEKTRYCZNE		KURTYNY ZIMNE	
		GUARD PRO 150W	GUARD PRO 200W	GUARD PRO 150E	GUARD PRO 200E	GUARD PRO 150C	GUARD PRO 200C
		długość kurtyny	m	1,5	2	1,5	2
maksymalna wysokość drzwi	m	7,5	7,5	7,5	7,5	7,5	7,5
moc grzewcza *	kW	33	47	14	17,5	-	-
maksymalny wydatek powietrza	m ³ /h	6 500	9 000	6 700	9 100	6 800	9 200
maksymalne ciśnienie robocze	MPa	1,6	1,6	-	-	-	-
średnica króćców przyłączeniowych	"	3/4"	3/4"	-	-	-	-
silniki napięcie zasilania, pobór prądu	V/Hz A	230/50 2,4	230/50 3,6	230/50 2,4	230/50 3,6	230/50 2,4	230/50 3,6
silniki pobór mocy	kW	0,5	0,75	0,5	0,75	0,5	0,75
nagrzewnica elektryczna napięcie zasilania, pobór prądu	V/Hz A	-	-	400/50 21,3	400/50 26,6	-	-
masa z wodą / bez wody	kg	46/44	62/60	45	63	37	51
klasa ochrony IP wentylatora		IP 54	IP 54	IP 54	IP 54	IP 54	IP 54

* moc dla temperatury czynnika 90/70 i temp wlotowej 0°C / maksymalna temperatura czynnika grzewczego 130°C

GUARD PRO 150W

wydatek powietrza - 6500 m³/h

parametry czynnika grzewczego		woda 60/40 °C					woda 70/50 °C					woda 90/70 °C				
		0	5	10	15	20	0	5	10	15	20	0	5	10	15	20
temp. powietrza wlotowego	°C	0	5	10	15	20	0	5	10	15	20	0	5	10	15	20
moc grzewcza	kW	19,1	17,0	14,9	12,8	10,7	23,9	21,5	19,2	17,0	14,7	33,0	30,8	28,5	26,2	23,9
temp. powietrza wylotowego	°C	8,8	12,7	16,7	20,6	24,5	10,5	14,5	18,6	22,6	26,5	14,3	18,2	22,2	26,2	30,2
przepływ wody	m ³ /h	0,7	0,7	0,7	0,4	0,4	1,1	0,7	0,7	0,7	0,7	1,4	0,7	0,7	0,7	0,7
opory hydrauliczne	kPa	2,4	1,8	1,3	0,9	0,5	3,7	3,1	2,5	2,0	1,5	6,7	5,9	5,2	4,4	3,8

GUARD PRO 200W

wydatek powietrza - 9000 m³/h

parametry czynnika grzewczego		woda 60/40 °C					woda 70/50 °C					woda 90/70 °C				
		0	5	10	15	20	0	5	10	15	20	0	5	10	15	20
temp. powietrza wlotowego	°C	0	5	10	15	20	0	5	10	15	20	0	5	10	15	20
moc grzewcza	kW]	29,1	25,5	22,1	18,9	15,8	35,1	31,8	28,6	25,4	22,3	47,0	43,4	39,9	36,5	33,2
temp. powietrza wylotowego	°C	8,7	12,7	16,6	20,6	24,6	10,4	14,4	18,4	22,4	26,4	14,1	18,1	22,1	26,1	30,1
przepływ wody	m ³ /h	1,1	1,1	0,7	0,7	0,7	1,4	0,7	0,7	0,7	0,4	1,8	1,8	1,4	1,4	1,4
opory hydrauliczne	kPa	5,6	4,4	6,1	2,5	1,7	8,5	7,1	5,8	4,7	3,7	15,0	13,0	12,0	9,9	8,5

ZASIĘG STRUMIENIA POWIETRZA

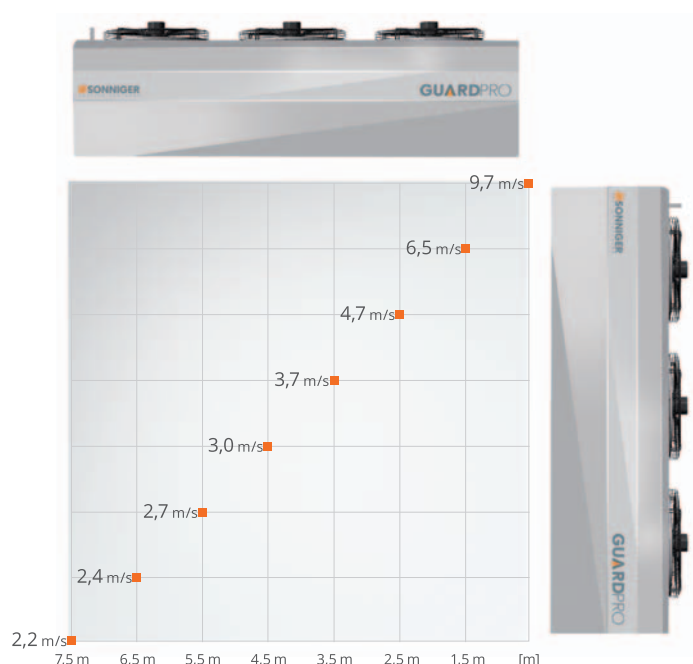

KURTYNA GUARD nr 1 w Europie

INSPIROWANA TECHNOLOGIĄ LOTNICZĄ



NOWOŚĆ

Kurtyna powietrzna GUARD

- Nowoczesny design
- Mocne parametry – wydatek powietrza 4800 m³/h, zasięg 4 m
- Inteligentna nagrzewnica elektryczna PTC
- Cicha praca, zredukowana waga urządzenia